

цифровая анимационная погодная станция с радиодатчиком, цифровой подсветкой дисплея и системой синхронизации времени и даты по радиосигналам rsc 77.5 kHz

инструкция по применению

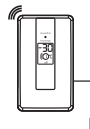

Компания RST Sweden благодарит Вас за покупку новой цифровой погодной станции серии RST02889 в которой воплощены, кроме современных высокотехнологичных идей самые последние достижения компании RST в области дизайна и эргономики. Обтекаемые линии и динамичный силуэт новой модели придают ей неповторимый шик. Модель RST02889 предназначена для использования дома и на работе, и мы надеемся, что Вы будете ею довольны. Для того, чтобы полностью использовать все возможности прибора, пожалуйста, внимательно прочтите данную инструкцию. Дополнительную информацию о приборах RST Вы сможете найти на сайте производителя.



система meteo light

мягкая цифровая многоцветная подсветка дисплея: зелёный, пурпурный, оранжевый, лазурный, жёлтый, синий, белый. подсветка дисплея может работать в двух режимах: «а» подсветка дисплея автоматически меняется в зависимости от изменения прогноза погоды на следующие сутки; «б» постоянная. Вы можете выбрать цвет, точно соответствующий Вашему настроению. анимированный символичный прогноз погоды (ясно, перемененно, облачно, дождь, буря, снег) с возможностью установки чувствительности для более точного прогноза погоды в Вашей местности. цифровой барометр в ммРтст. с указанием изменения тенденции изменения атмосферного давления.

система weather Ctrl

в данной станции используется абсолютно новый алгоритм работы системы определения состояния и прогноза погоды, разработанный командой профессиональных метеорологов совместно с инженерами компании RST, в основу которого положены 27-ми летние наблюдения за изменением погоды и климата в различных странах мира.

gentle & intelligent polyphony alarm

погодная станция оснащена приятными системами Gentle Alarm и Intelligent Polyphony Alarm, при помощи которых, Вы можете выбрать специальный режим будильника с постепенно нарастающим сигналом, который будет Вас будить только по рабочим дням "w alarm" или одноразовый будильник "s alarm" в выходные дни. Вы можете выбрать одну из 6-и оригинальных полифонических мелодий которая Вас разбудит, среди которых звонок старинного будильника и современные мелодии.

rcc 77.5 kHz

часы с системой коррекции времени и даты по радиосигналам точного времени rcc 77.5 kHz* (предустановлен часовой пояс для Москвы), система «DST» автоматический переход на «зимнее/летнее» время, календарь с указанием даты, месяца, дня недели, номера недели в году (согласно стандарту ISO).

demo mode

система для презентации погодной станции в торговых точках, выставках. При включённом режиме demo станция будет показывать различные данные и погодные ситуации, не отражая действительные показания, при этом цвет подсветки дисплея будет изменяться соответственно показанному сценарию. Для активации системы demo нажмите и удерживайте в течение 5 секунд кнопку demo. Для выхода из режима презентации станции, нажмите на кнопку demo.

примечание. Компания RST участвует в сохранении окружающей среды. В связи с этим, мы просим Вас не выбрасывать использованные элементы питания в не предназначенные для этого места а также не сжигать их, так как это может повлечь взрыв батареек, утечку опасных химикатов и паров. Вся продукция выпускаемая компанией RST разрешена для использования, в том числе на территории РФ.

КНОПКИ

- A1 -кнопка channel (выбор канала радиодатчика, поиск радиодатчиков)
- A2 -кнопка light m/demo/+ (выбор режима работы цифровой подсветки/переход в демо режим/увеличение введённого значения)
- A3 -кнопка 12-24/rcc/ - (выбор 12 или 24 режим/включение и отключение rcc / уменьшение введённого значения)
- A4 -кнопка clock set (установка текущего времени, календаря, rcc, часового пояса и мелодии звонка будильника)
- A5 -кнопка light/snooze/alarm stop / повтор сигнала будильника через 8 минут / остановка сигнала будильника)
- A6 -кнопка memory (память минимальных и максимальных значений)
- A7 -кнопка переключения °C/°F (выбор единиц отображения температур: Цельсий / Фаренгейт)
- A8 -кнопка w alarm (будильник по рабочим дням: понедельник-пятница)
- A9 -кнопка s alarm (однократный будильник)

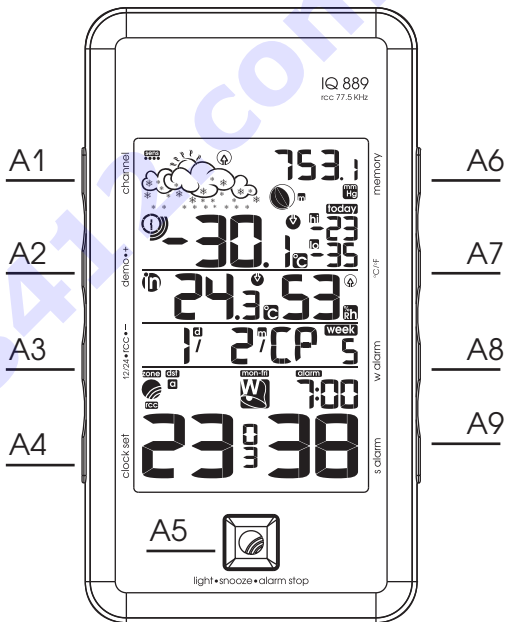

- A10 включение режима коррекции метеопараметров
- A11 увеличение введённого значения или изменение метео параметра, изменение режима подсветки a/b
- A12 уменьшение введённого значения или изменение метео параметра
- A13 включение подсветки дисплея

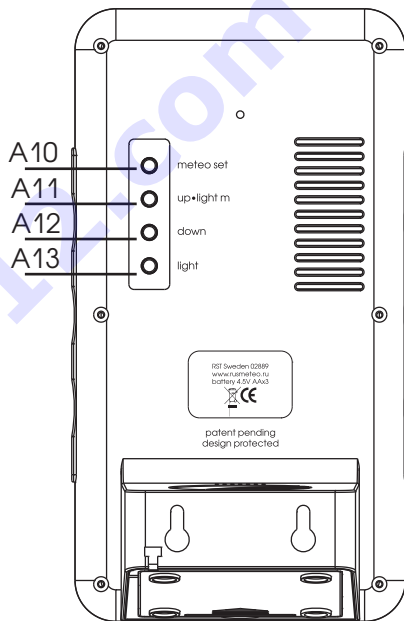

отсек для батареек

ЖК дисплей

B0 - символный прогноз погоды

B1 - температура вне помещения; лунный календарь с указанием времени приливов и отливов

B2 - температура и относительная влажность воздуха внутри помещения

B3 - календарь;

B4 - время будильника

B5 - текущее время

B0

B1

B2

B3

B4

B5

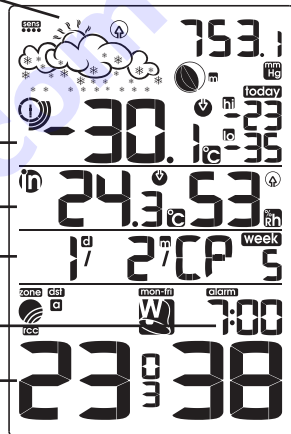

радиодатчик

- C1 - светодиодный индикатор
передачи сигнала на базовую станцию
- C2 - переключатель канала передачи
- C3 - кнопка выбора индикации °C/°F
(Цельсий/Фаренгейт)
- C4 - выносной термосенсор

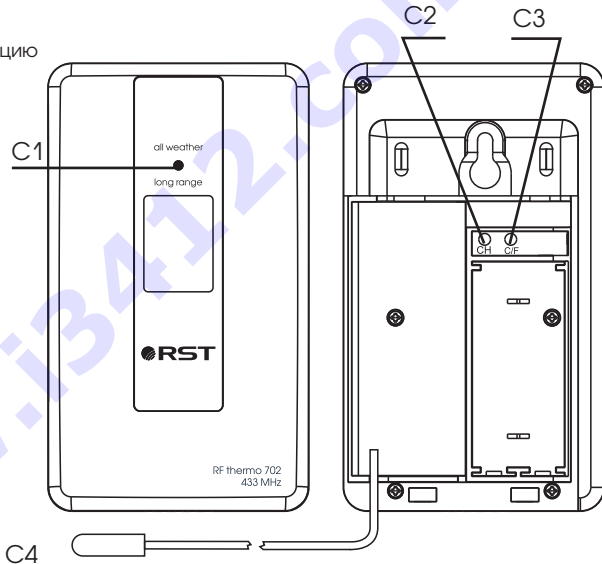

основные функции

- система «polyphony alarm» будильник с 6-ю оригинальными полифоническими мелодиями (звонки старинного будильника и современные мелодии)
- система "Intelligent alarm" (разумный будильник): постепенное увеличение громкости сигнала будильника режим "snooze" (повтор сигнала будильника через 8 минут) "single alarm" однократный звонок "workday alarm" звонок по рабочим дням недели
- мягкая цифровая многоцветная подсветка дисплея: зелёный, пурпурный, оранжевый, лазурный, жёлтый, синий, белый
- meteo light мягкая цифровая многоцветная подсветка дисплея: зелёный, пурпурный, оранжевый, лазурный, жёлтый, синий, белый. подсветка дисплея может работать в двух режимах: «a» подсветка дисплея автоматически меняется в зависимости от изменения прогноза погоды на следующие сутки; «b» постоянная, Вы можете выбрать цвет, точно соответствующий Вашему настроению.
- анимированный символичный прогноз погоды (ясно, переменная, облачно, дождь, буря, снег).
- регулировка чувствительности символического барометра для более точного прогноза погоды в Вашей местности.
- цифровой барометр в mmHg (ммРтст), hPa/mb, inHg с указанием изменения тенденции атмосферного давления
- автоматическое запоминание максимальной и минимальной температур воздуха на улице за текущие сутки
- часы с системой коррекции времени и даты по радиосигналам точного времени rsc 77.5 kHz* (предустановлен часовой пояс для Москвы), выбором режима индентификации 12/24 ч., возможностью установки времени вручную
- система «DST» автоматический переход на «зимнее/летнее» время
- вечный календарь с указанием даты, месяца, дня недели, номера недели в году (согласно стандарту ISO)
- дни недели отображаются на следующих языках: Русском, Английском, Немецком, Французском и Итальянском
- температура и относительная влажность воздуха внутри помещения с указанием тенденции их изменения

- температура вне помещения, передаваемая на базовый блок от максимум 5-и автономных радиодатчиков RST02702 работающих на частоте 433 MHz на расстоянии до 100 метров (на открытом пространстве, при отсутствии помех) с указанием тенденции ее изменения
- система автоматического мониторинга температур полученных с радиодатчиков
- автоматическое запоминание максимального и минимального зарегистрированных значений температур и влажности внутри и вне помещения с указанием времени, когда были зафиксированы значения
- сигнализация низкой температуры, образования гололёда и заморозков
- анимированный лунный календарь
- указание времени приливов и отливов
- индикатор состояния батареи базовой станции и радиодатчиков
- возможность работы без элементов питания от сетевого адаптера

* примечание

Радиосигналы точного времени гсс 77.5 kHz покрывают не всю территорию Российской Федерации, на распространение сигналов влияют время года, погодные условия, время суток, различные радио и механические помехи. При невозможности или нестабильности приёма сигнала гсс 77.5 kHz в месте установки погодной станции, часы и календарь будут работать в обычном режиме.

пример отображения информации о температуре и влажности на ЖК дисплее

- A: индикатор тенденции изменения атмосферного давления (растет)
B: чувствительность символического барометра (минимальная)
C: символический барометр (снег)
D: температура полученная с радиодатчика, индикатор тенденции изменения уличной температуры (падает)
E: номер канала радиодатчика с которого была передана информация (канал № 1)
F: индикатор состояния батарей для радиодатчика (слабая батарея)
G: иконка образования гололёда на дорогах ICE Alert (ожидается гололёд)
H: температура воздуха в помещении
I: символ силы приливов и отливов Tide
J: цифровой барометр
K: индикатор режима работы подсветки дисплея («а»)
L: фазы Луны (3/8)
M: максимальная температура воздуха за текущие сутки для канала № 1
N: минимальная температура за текущие сутки для канала № 1
O: влажность воздуха внутри помещения, индикатор изменения влажности (растет)

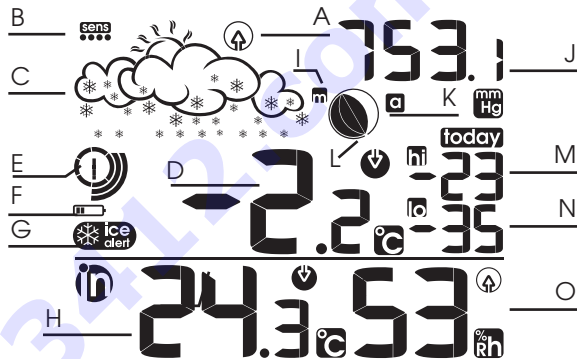

примечание: радиодатчик с номером канала 1, для корректной работы погодной станции рекомендуем устанавливать для мониторинга температуры на улице.

Максимальная и минимальная температура за текущие сутки отображается для выбранного канала, то есть для того радиодатчика информация с которого принимает базовая станция.

начало работы, установка и замена элементов питания

Цифровая метеостанция устроена таким образом, чтобы её настройка и эксплуатация проходили легко и удобно. Для установки батареек и настройки станции, пожалуйста, выполните следующие операции:

- 1 Откройте отсек для батареек, находящийся с тыльной стороны базовой станции, вставьте три новые батарейки ALKALINE типа AA соблюдая полярность. Плотнo закройте крышку отсека для батареек.
 - 2 С тыльной стороны радиодатчика RST02702 откройте крышку расположенную с тыльной стороны. При помощи тумблера С4 выберите первый канал. Установите две новые батарейки ALKALINE типа AAA соблюдая полярность.
 - 3 После установки батареек радиодатчик RST02702 начнёт передавать сигнал на базовую станцию автоматически. В течение 2-х минут датчик синхронизируется с основным блоком погодной станции.
- В комплект поставки входит один радиодатчик RST02702, при его настройке, для корректной работы

регистрация дополнительных радиодатчиков RST02702, RST02705 режим мониторинга

погодной станции на нём должен быть установлен канал номер 1. В случае, если Вы приобрели дополнительные радиодатчики, их необходимо зарегистрировать. После установки батарей в каждый радиодатчик, выберите номер канала 1,2,3,4 или 5, выберите единицы измерения $^{\circ}\text{C}/^{\circ}\text{F}$, нажмите и удерживайте в течение 5-и секунд кнопку channel на базовой станции. Станция переключится в режим поиска радиодатчиков. В течение 2-х минут станция регистрирует дополнительные радиодатчики под тем номером канала, который установлен на каждом из них. При установке одинакового номера канала на разных радиодатчиках, станция будет принимать сигнал от обоих и информация, отражаемая на дисплее будет не корректной. Для просмотра температур на радиодатчиков нажмите на кнопку channel, для второго канала 2 раза, три для третьего и т.п., после пятого канала включится режим авто просмотра всех настроенных каналов.

привечение: в комплект поставки входит 1 радиодатчик RST02702 с выносным термосенсором.



Для активации функции постоянной подсветки дис-

устранение проблем при регистрации радиодатчика

В случае, если значение температуры не появится в верхней части дисплея погодной станции или, в процессе эксплуатации станция "потеряет" радиодатчик:

- 1 нажмите на радиодатчике RST02702 кнопку TX (C2)
- 2 затем нажмите и удерживайте в течение 5 секунд кнопку B1 (channel) на базовом блоке погодной станции, на дисплее появятся мигающие символы поиска радиодатчика. В течение 2-минут станция синхронизируется с радиодатчиком RST02702, на дисплее отобразится температура переданная радиодатчиком.

примечание: во избежание выхода из строя погодной станции и радиодатчика, нельзя использовать новые батарейки вместе со старыми.

установка радиодатчика

Прибор установите в удобном для Вас месте. Для лучшего приёма сигнала, расположите радиодатчик RST02702 у ближайшего окна. Варианты установки радиодатчика:

- A. За окном - при помощи настенного крепежа (отверстие для установки находится с тыльной стороны).
- B. В помещении - вынесите свободный конец выносного термосенсора с тонким кабелем повышенной прочности за окно (сверление отверстий не требуется, достаточно прижать оконной рамой). При помощи выносного термосенсора Вы также можете контролировать температуру жидкости. Температуру химически активных веществ измерять нельзя.

примечание: Для мониторинга температуры на улице, используйте радиодатчик работающий на канале 1.

описание дисплея радиодатчика

На дисплее радиодатчика RST02702 отображается текущая температура измеренная радиодатчиком в верхней части значение градусов, ниже в центре круга десятые доли градуса. В нижней части отмечен номер канала, на который настроен радиодатчик. В момент передачи сигнала загорается специальный светодиодный индикатор C1 расположенный над дисплеем.

температура вне помещения

- 1 Нажмите кнопку channel для выбора желаемого канала радио-датчика. Последовательность выбора такова: канал 1, канал 2, канал 3, канал 4, канал 5.
- 2 Нажмите кнопку channel на 3 секунды для отмены неиспользуемого канала. Появление нового канала метеостанция регистрирует автоматически.

установка времени, календаря, гсс, выбор мелодии звонка будильника

- 1 Нажмите кнопку clock set и удерживайте ее 5 секунд для перехода в режим настройки часов и календаря.
- 2 Используйте кнопки «+» и «-» для установки желаемого значения, нажмите кнопку clock set для подтверждения ввода. Последовательность ввода параметров: год, месяц, день, язык (смотри рисунок ниже), часы, минуты, выбор мелодии звонка будильника, система гсс (включить/выключить), установка часового пояса. День недели будет отображаться на Английском языке (EN).
- 3 Если ни одна кнопка не нажата в течение 5-и секунд, то основной блок возвращается в обычный режим, все введенные значения будут сохранены и отображены на ЖК дисплее.
- 4 Для перевода времени отображения часов и будильника с 24 часового режима на 12 часовой и обратно нажмите на кнопку 12/24.

подключение сетевого адаптера

Для подключения сетевого адаптера, необходимо подключить сетевой адаптер. После установки батареек и настройки станции, подключите сетевой адаптер. В случае, если у Вас нет батареек, погодная станция может работать без элементов питания. Для подключения сетевого адаптера, подключите его в сеть 220-230 Вольт, вставьте штекер в специальное отверстие, находящиеся в нижней части погодной станции, рядом с отсеком, где находятся батарейки, закрепите провод.

замечание: в случае работы только с сетевым адаптером, без элементов питания, при перерывах в работе или отключении сетевого питания все установленные данные будут утеряны, и погодную станцию придётся настроить снова.

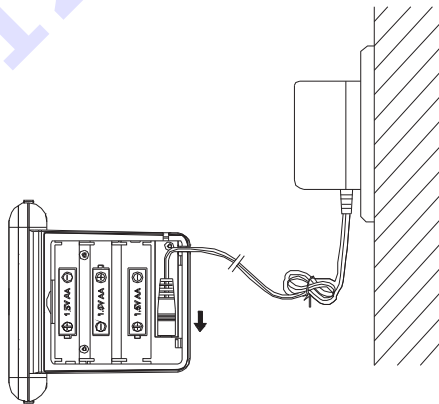

язык	GE	EN	FR	IT	RU
воскресенье	SO	SU	DI	DO	BO
понедельник	MO	MO	LU	LU	PO
вторник	DI	TU	MA	MA	BT
среда	MI	WE	ME	ME	CP
четверг	DO	TH	JE	GI	CT
пятница	FR	FR	VE	VE	NT
суббота	SA	SA	SA	SA	CB

система синхронизации времени и даты по радиосигналам гсс 77.5 kHz

В ночное время за 10 минут до 1:00, 2:00, 3:00, 4:00 погодная станция автоматически переходит в режим приёма сигналов точного времени и даты гсс 77.5 kHz. В момент приёма сигналов символ гсс, находящийся в левой части дисплея погодной станции будет мигать. После успешного приёма сигналов на дисплее Вы увидите иконку , в этот момент время и дата будут автоматически синхронизированы.

отключение системы гсс 77.5 kHz

Для отключения системы гсс 77.5 kHz, в момент работы системы нажмите и удерживайте в течении 5 секунд кнопку "гсс". При отключённой системе гсс 77.5 kHz, для включения, нажмите и удерживайте кнопку "гсс".

система DST автоматический переход на зимнее/летнее время

Погодная станция автоматически вычисляет время перехода на летнее или зимнее время. В период действия летнего времени на ЖК дисплее появится символ dst. Система работает в режиме синхронизации времени с гсс 77.5 kHz и без синхронизации.

выбор режима подсветки дисплея

Погодная станция имеет цифровую многоцветную подсветку дисплея работающую в двух режимах:

«а» подсветка дисплея меняется в зависимости от изменения прогноза погоды согласно приведённой ниже таблице.

«b» подсветка дисплея постоянная, Вы можете выбрать цвет, который Вам больше всего нравится.

Заводская установка – режим «а».

Для изменения режима подсветки дисплея: если сетевой адаптер не подключен, нажмите кнопку light, подсветка дисплея включится, в течение 5 секунд нажмите на кнопку up (которая расположена с тыльной стороны станции). В верхней правой части дисплея символ режима подсветки «а» сменится на «b».

выбор цвета постоянной подсветки дисплея для режима «b»

Убедитесь, что установлен режим «b». Для изменения цвета постоянной подсветки дисплея нажмите и удерживайте в течение 5 секунд кнопку light (которая находится с тыльной стороны станции). Сегменты на дисплее будут медленно менять цвет. В случае, если цвет дисплея Вам понравится, подтвердите Ваш выбор нажав на кнопку light ещё раз.

примечание: при включении сетевого адаптера цифровая подсветка дисплея автоматически включится



желтый
yellow



оранжевый
orange



зеленый
green



ярко-голубой
cyan



белый
white



синий
blue



фиолетовый
purple

установка single alarm однократный звонок (работает в любой день 1 раз)

- 1 Нажмите кнопку s alarm (A6) на 5 секунд для перехода в режим настройки однократного будильника.
- 2 Кнопками «+» и «-» установите нужное время звонка будильника.
- 3 Нажмите кнопку s alarm (A6) для активации и деактивации будильника. При активном одноразовом будильнике на дисплее будет отображен символ  и время срабатывания одноразового будильника.
- 1 При срабатывании будильника, нажмите кнопку snooze для перехода в режим повтора сигнала будильника. В этом режиме будильник Вас разбудит через 8 минут сна.
- 2 Для остановки будильника нажмите и удерживайте в течение 5 секунд кнопку alarm stop.

установка workday alarm (звонок только по рабочим дням недели)

- 1 Нажмите кнопку w alarm на 5 секунд для перехода в режим настройки срабатывания будильника только по рабочим дням (Понедельник - Пятница).
- 2 Кнопками «+» и «-» установите нужное время звонка будильника.
- 3 Нажмите кнопку w alarm для активации и деактивации будильника. При активном одноразовом будильнике на дисплее будет отображен символ  и время срабатывания будильника по рабочим дням.

выключение будильника

- 1 При срабатывании будильника, нажмите кнопку snooze для перехода в режим повтора сигнала будильника. В этом режиме будильник Вас разбудит через 8 минут сна.
- 2 Для остановки будильника нажмите и удерживайте в течение 5 секунд кнопку alarm stop.

примечание: когда ни один будильник не установлен (не однократный, не по рабочим дням), на ЖКД в соответствующем сегменте Вы увидите символ OFF. Если установлен один из будильников, на дисплее показывается его время и индикатор (- однократный, - по рабочим дням). Если активированы сразу два будильника, на дисплее будет отображено время срабатывания более раннего будильника. При срабатывании будильника автоматически включается подсветка дисплея на 5 секунд (если не выбран режим «постоянной подсветки» заранее).

примечание: одноразовый будильник после срабатывания автоматически отключается. Для того, чтобы он Вас разбудил на следующий день, необходимо включить его снова.

термометр

Нажмите кнопку $^{\circ}\text{C}/^{\circ}\text{F}$ для установки единицы измерения температуры (градус Цельсия или Фаренгейта).

подсветка дисплея

Нажмите кнопку light/snooze/alarm stop для включения подсветки ЖКД на 5 секунд. При использовании сетевого адаптера подсветка горит постоянно.

максимальная и минимальная уличная температура за текущие сутки

Ваша погодная станция автоматически определяет максимальную h_i и минимальную l_o температуру за текущие сутки с 00:00 до 23:59 (today). В 00:00 память автоматически стирается и начинается новый отсчёт минимальной и максимальной температур. На дисплее информация отображается справа от температуры полученной с радиодатчика.



максимальная и минимальная температура

- 1 Нажмите кнопку menu для показа максимальной измеренной температуры внутри и вне помещения.
- 2 Нажмите кнопку menu еще раз для показа минимальной измеренной температуры внутри и вне помещения.
- 3 Нажмите кнопку menu на 3 секунды для сброса запомненных минимальных и максимальных значений температуры и начала нового периода запоминания максимальных и минимальных зарегистрированных температур.

сигнализация Ice Alert

Сигнализация низкой температуры, образования гололёда и заморозков  будет индицироваться на дисплее когда температура (полученная с первого канала радиодатчика) будет находиться в диапазоне +1 ~ -3 градуса Цельсия.

индикатор тенденции изменения температур

Для контроля за тенденцией изменения температур в приборе предусмотрены специальные индикаторы. При повышении или падении температур в течении часа на градус Цельсия Вы увидите на дисплее соответствующий символ в виде стрелок направленных вверх  (температура растёт) или вниз  (падает). Если температура не меняется на дисплее стрелки не будут индицироваться.

индикатор фазы Луны

Показывает текущую фазу Луны в виде анимированной иконки, замирающей на текущем значении фазы на 5 секунд

фазы Луны

Погодная станция (метеостанция) распознаёт следующие 8 фаз Луны.



Новолуние

1/8

Первая четверть

3/8

Полнолуние

5/8

Последняя четверть

7/8

Анимированная иконка фазы луны замирает на 5с, когда достигает текущее значение фазы Луны.

индикатор времени приливов и отливов tide

Рядом с лунным календарём расположен индикатор приливо отливного движения океана. При небольшом приливе/отливе загорается символ l (low), при среднем m (mid-dle), при большом h (high).

алгоритм расчета номера недель

Номера недель рассчитываются автоматически, согласно стандарта ISO.

индикатор разряженной батареи

Индикатор разряженной батареи  загорается рядом со значением температуры внутри помещения, если разряжены батарейки основного блока, или в поле температуры вне помещения рядом с номером канала того радиодатчика, у которого разряжены батарейки.

режим авто-переключения каналов радиодатчиков

В режиме авто-переключения каналов основной блок циклически показывает температуру для всех подключённых радиодатчиков RST02702; номер показываемого канала меняется каждые 6 секунд.

- 1 Для просмотра данных определённого канала нажимайте кнопку channel пока на ЖКД основного блока не покажутся данные нужного Вам канала.
- 2 Для перехода в режим авто-переключения каналов нажмите кнопку channel пока на ЖКД не загорится индикатор режима авто-переключения каналов.

замечания

При вынимании, замене или истощении батареек в основном блоке все настройки теряются.

Все режимы настройки автоматически прерываются, если в течение 20 секунд не нажата ни одна кнопка. Введённые ранее измерения сохраняются.

Когда будильник звонит, автоматически загорается подсветка ЖКД.

Дополнительная информация о системе коррекции времени и даты по радиосигналам гсс 77.5 kHz

Передачик гсс 77.5(DCF77) находится в Майнфлингине, Германия (в 25 км к юго-востоку от Франкфурта-на-Майне) и работает на частоте 77,5 кГц с мощностью 50 кВт. Позывной гсс 77.5 внесён в список IFRB, посылается на ультрадлинных волнах трижды в час (два раза подряд) в азбуке Морзе (между 20 и 32 секундой 19, 39 и 59 минуты). Трансмиссия точного времени длится 59 секунд, после чего наступает перерыв в 1 секунду. Трансмиссия всегда относится к очередной минуте. Посылался с 1973 года как сигнал эталонной частоты, содержащий данные о дате и времени а также о типе времени - летнем или зимнем. Точное время формируется на основании полученных данных от трёх атомных часов, погрешность составляет меньше одной секунды в один миллион лет. Точное время, передающееся с помощью передатчика гсс 77.5, является официальным во многих странах Европейского союза. Приём сигнала гсс 77.5 в зависимости от времени суток и года может быть осуществлён на максимальном расстоянии от 1900 (днём) до 2100 км (ночью). Известны случаи приёма сигнала передатчика на территории Канады. По ночам на открытой местности сигнал достаточно хорошо принимается в Москве (особенно в пасмурную погоду).

возможные помехи приёму сигнала гсс 77.5 kHz

Сигналы, источниками передачи которых, служат профессиональные или бытовые электроприборы, такие как дверные звонки и домашние системы безопасности/сигнализации, системы входного контроля, радиотелефоны, рации, игры, компьютеры и иные источники помех, могут сталкиваться с сигналами, приёмником которых является данный прибор, и приводить к временным или постоянным нарушениям в приеме радио сигналов. Этот процесс считается нормальным и не влияет на основные характеристики изделия. Передача и прием сигналов точного времени возобновится сразу же после снижения уровня интерференции сигналов. В некоторых случаях, прибор следует переместить в другое место, свободное от перечисленных или иных помех прохождения радио сигналов.

Московское время (MSK) - часовой пояс UTC+3 (летом (MSD или MSKS) - UTC+4) Москва географически находится во 2 часовом поясе. Московское время является стандартным для России, все местные часовые пояса России (от MSK-1 до MSK+9) отсчитываются от него.

ОТНОСИТЕЛЬНАЯ ВЛАЖНОСТЬ

При измерении относительной влажности проверяется количество водяного пара в воздухе, что выражается в процентах максимума пара, который может содержаться в воздухе во взвешенном состоянии при текущей температуре. Проще говоря, относительная влажность воздуха может быть вычислена согласно формуле $f = e/E \times 100\%$, где e - упругость водяного пара, E - упругость насыщения. Здесь температура имеет большую важность, например, если гигрометр показывает 40 %Rh при температуре +30оС, а потом температура понижается, то значение относительной влажности будет увеличиваться. Таким образом, чем холоднее воздух, тем меньше влаги может находиться во взвешенном состоянии.

ВЛИЯНИЕ ВЛАЖНОСТИ ВОЗДУХА

Немногие из нас знают, а некоторые даже не задумываются - какая влажность воздуха дома или в офисе, в помещениях, где мы находимся, и как она влияет на наше с Вами самочувствие. В помещениях весной и летом воздух достаточно увлажнён, значения относительной влажности находятся в норме. А осенью и зимой, в отопительный период, системы центрального отопления и другие обогревательные приборы нагревают воздух, и он становится сухим, влажность падает до 20~35 %. При максимальной работе систем отопления относительная влажность воздуха может быть ниже 15%. Это даже меньше чем в пустыне Сахара! Там влажность воздуха составляет 25%. Сильный обогрев повышает температуру, но не увеличивает количество водяного пара, что вызывает усиленное испарение влаги отовсюду: из Вашего организма, из организма домашних питомцев, комнатных растений, мебели, паркета. Постоянное нахождение в помещениях с пониженной или повышенной влажностью может привести к возникновению и обострению различных заболеваний у детей и взрослых, животных, порче музыкальных инструментов, мебели, деревянного паркета и т.п.. Также при экстремальных значениях влажности нельзя хранить продукты, сигары и вина. При низкой влажности ускоряется процесс старения кожи, она теряет упругость и эластичность. Долгое нахождение в помещениях с повышенной влажностью вызывает затруднение органов дыхания. При нормальном соотношении температуры и относительной влажности, значительно снижается риск возникновения и распространения заболеваний, легко дышится, повышается работоспособность, улучшается настроение.

замечания

- 1 При работе без сетевого адаптера, в случае замены или истощения батареек в основном блоке все настройки сделанные ранее теряются. В этом случае необходимо снова настроить погодную станцию.
- 2 Все режимы настройки автоматически прерываются, если в течение 15 секунд не нажата ни одна кнопка. Введённые ранее измерения сохраняются.
- 3 Когда будильник звонит, автоматически загорается подсветка ЖКД.

обслуживание и уход

Не разбирайте изделие и его составляющие. Внутри ничего не может сломаться такого, что можно починить без специального лабораторного оборудования. Так же это приведёт к отмене заводской гарантии на данное изделие.

Не допускайте контакта с водой. Если этого всё-таки избежать не удалось, немедленно протрите устройство сухой мягкой тканью.

Не используйте абразивные и другие агрессивные материалы для очищения любой части устройства. Это может привести к порче внешнего вида и электронных составляющих изделия.

Не подвергайте изделие воздействию излишних ударов, тряске, вибрации, слишком высокой температуре и влажности - это может вызвать неправильную работу изделия, сократить время жизни электронных составляющих, повредить батареи и т.п.

Не оставляйте использованные батарейки внутри изделия (даже т.н. "не текущие" батарейки), так как в некоторых случаях они могут "потечь", представляя тем угрозу не только электронным составляющим изделия, но и вашему здоровью.

Не оставляйте проектор включенным в дневное время.

Установка батарей не в соответствии с указанной на их гнезде полярностью повредит изделие. Не используйте старые и новые батарейки вместе, так как старые батарейки могут "потечь".

Не бросайте батарейки (старые и новые) в огонь, так как они могут взорваться с высвобождением вредных химических веществ, причинив вам и вашему здоровью непоправимый вред.

Данный продукт не может быть использован в медицинских целях, а так же для общественной информации.

Прочитайте данную инструкцию внимательно до начала пользования изделием.

Все вышеупомянутые инструкции могут быть изменены Производителем в любой момент без согласования. Воспроизведение инструкции, или её фрагментов, без согласия Производителя запрещено. Примеры отображения информации на ЖКД, приведённые в данной инструкции, могут отличаться от действительного изображения на ЖКД - это связано с типографскими ограничениями и возможными усовершенствованиями модели. Производитель, Поставщик или Продавец не несут никакой ответственности перед Вами или иной персоной за ухудшение состояния здоровья, любые иные повреждения, потери дохода и другие последствия, вызванные использованием прибора, непониманием инструкции или неверным обращением с изделием.

спецификация

диапазон измерения
атмосферное давление

615ммРтст/mmHg~802ммРтст/mmHg,
разрешение 0.1ммРтст/mmHg;
0 °C ~ +50 °C, разрешение 0,1 °C

температура (в помещении):
температура

-20 °C ~ +70 °C, разрешение 0,1 °C
-50 °C ~ +70 °C, разрешение 0,1 °C
°C/°F

(на улице, при установке радиодатчика на улице):
температура (на улице, с выносным термосенсором):

единицы измерения температур:

радиус приёма сигнала от радиодатчика:

100 метров (при отсутствии помех)

частота радиопередачи:

433 MHz

выносной термо сенсор, длина кабеля (радиодатчик):

3 метра

питание, базовая станция:

3 батареи типа AA 1,5 V LR6 Alkaline

питание, радиодатчик:

2 батареи типа AAA 1.5 V LR03 Alkaline

питание,

сетевой адаптер AC/DC 230X4,5 V

размер, основной блок:

163 мм X 90 мм X 17/81 мм

размер, радиодатчик:

103 мм X 60 мм X 29 мм

комплект поставки:

основной блок 1 шт; настольная подставка 1 шт; радиодатчик RST02702 с выносным кабелем с термосенсором 1 шт; сетевой адаптер 1 шт., инструкция 1 шт; гарантийный талон (с условиями гарантии) 1 шт; упаковка 1 шт.
Элементы питания (батареи типа 3XAA, 2XAAA) предоставлены для проверки работоспособности прибора и радиодатчика, в комплект поставки не входят, гарантийной замене не подлежат.

Дизайн, цвет и спецификация могут быть изменены без уведомления. Товар разрешён для продажи на территории РФ.