

ИНСТРУКЦИЯ ПО ЭКСПЛУАТАЦИИ

CALYPS



**СИСТЕМА ПОДВОДНОГО
ВИДЕОНАБЛЮДЕНИЯ**

ДЛЯ РЫБАЛКИ • ТУРИЗМА • ПУТЕШЕСТВИЙ



УВАЖАЕМЫЙ ПОКУПАТЕЛЬ!

Благодарим вас за выбор нашей системы подводного видеонаблюдения! Подводная видеокамера **CALYPSO** позволит вам исследовать водные глубины и поймать рыбу своей мечты!

Вы увидите подводный пейзаж, рельеф дна, рыбу и как она реагирует на вашу приманку. Кроме того, при помощи **CALYPSO** вы можете заснять момент поклевки и поимки рыбы!

Камера оснащена светодиодной подсветкой, которая обеспечивает отличную видимость даже в условиях темного времени суток или на глубоководных участках. Усиленный видеокабель позволяет использовать камеру на глубинах до 25 метров.

Монитор видеокамеры с ярким дисплеем диагональю 11 см оснащен солнцезащитным козырьком, благодаря которому систему можно использовать даже при ярком солнце. Чтобы поделиться с друзьями своими впечатлениями от увиденного, вы можете записать видео подводного мира на карту памяти.

Технические возможности камеры позволяют использовать ее круглый год: как во время ловли зимой со льда, так и летом – с лодки.

Система подводного видеонаблюдения для рыбалки полезна как профессиональному рыбаку со стажем, так и любителю рыбной ловли, не имеющему особых навыков.

Видеокамера **CALYPSO** – это также превосходный подарок вашим друзьям и близким!

Пожалуйста, внимательно ознакомьтесь с инструкцией, чтобы правильно использовать все возможности камеры и продлить срок ее службы.

ОГЛАВЛЕНИЕ

1.	Технические характеристики	2
2.	Комплектация.....	2
3.	Внимание!.....	3
4.	Общий вид и конструкция камеры.....	4
5.	Назначение кнопок управления	5
6.	Режимы работы камеры	6
7.	Отображение специальных символов и служебной информации на экране монитора:	
7.1.	В режиме «Видеозапись», «Фотографирование».....	8
7.2.	В режиме «Воспроизведение».....	9
8.	Подготовка к работе.....	10
9.	Настройка камеры:	
9.1.	Выбор языка	12
9.2.	Установка даты и времени	12
9.3.	Прочие настройки камеры	12
10.	Просмотр и удаление записанных видео-/фотофайлов.....	14
11.	Предупредительные сообщения.....	15
12.	Возможные неисправности и их устранение.....	16
13.	Гарантийные обязательства	17

1. ТЕХНИЧЕСКИЕ ХАРАКТЕРИСТИКИ

Модель CALYPSO UVS-03 Plus

Монитор:	TFT LCD HD
Размер монитора:.....	4,3" (11 см)
Разрешение монитора:.....	960 x 480
Яркость экрана (кД/м2):.....	500
Видеокамера:	1,3"
Угол обзора видеокамеры:.....	120°
Разрешение видеокамеры:.....	720 x 480
Разрешение фотографии:.....	1280 x 960
Цифровое увеличение изображения:.....	4 x Digital zoom
Длина кабеля видеокамеры:.....	20 м
Разрывная нагрузка видеокабеля:.....	25 кг
Подсветка камеры:	Светодиодная белого (теплого) цвета
Тип памяти / Объем:.....	Внешняя / microSD до 32 Гб
Аккумулятор:	Встроенный Li-ion
Емкость аккумулятора (В x mAh):.....	3,7 x 4000
Вход для подзарядки аккумуляторов:.....	Mini USB 2.0
Время работы:.....	до 6 часов
Габаритные размеры (мм):.....	139 x 101 x 53
Вес (гр):.....	380
Влагозащита:.....	IP67 Rated
Диапазон рабочих температур:.....	от -20°C до +60°C

2. КОМПЛЕКТАЦИЯ

- Монитор с камерой.
- Зарядное устройство (220В).
- Кабель USB – microSD.
- Сборный плавник-кассета для ориентации камеры в движении.
- Карта памяти microSD 8 Гб.
- Картридер MicroSD – USB.
- Сумка для переноски и хранения камеры.

3. ВНИМАНИЕ!

- Не вскрывайте блок монитора, так как там нет деталей, обслуживаемых пользователем. Самостоятельная разборка устройства, а также умышленное его повреждение аннулируют гарантийные обязательства.
- Во избежание повреждения устройства обращайтесь с ним бережно. Оберегайте от падений, ударов и других некорректных воздействий.
- Держите монитор и камеру вдали от портативных обогревателей, радиаторов и другого оборудования, генерирующего тепло.
- Во избежание обрывов видеокабеля, будьте особенно внимательны при использовании камеры там, где могут находиться затопленные деревья, сети и т.д.
- Заряжайте аккумулятор только с помощью прилагаемого зарядного устройства. Использование неподходящего зарядного устройства может привести к повреждению камеры.
- Не погружайте монитор камеры в воду.
- Не используйте для очистки устройства растворители: ацетон, бензин и т.д.
- Перед первым использованием рекомендуется зарядить аккумулятор в течение 8 часов.

Зарядка аккумулятора камеры

Для зарядки аккумулятора используйте зарядное устройство, которое идет в комплекте с подводной видеокамерой:

- Подключите камеру к штатному зарядному устройству или компьютеру.
- Индикатор заряда аккумулятора будет гореть красным цветом на всем протяжении зарядки аккумулятора.

Уход за аккумулятором

Для зарядки аккумулятора используйте зарядное устройство, которое идет в комплекте с подводной видеокамерой:

- Полностью зарядите аккумулятор, по возможности, сразу после покупки.
- Зарядка аккумулятора рекомендуется после каждого использования.
- Если камера не используется, необходимо производить подзарядку аккумулятора каждые 3 месяца.

4. ОБЩИЙ ВИД И КОНСТРУКЦИЯ КАМЕРЫ

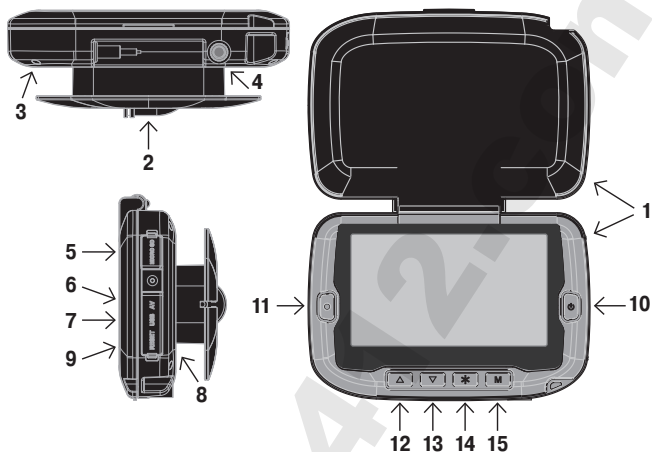

1. Монитор с солнцезащитным козырьком.
2. Видеокамера (в транспортном положении).
3. Вход для подключения видеокамеры.
4. Крепления для кронштейна.
5. Слот для карты памяти типа microSD.
6. Видеовыход под разъём RCA.
7. Разъем мини USB для подключения питания и соединения с компьютером.
8. Светодиод индикации заряда встроенного аккумулятора.
9. Кнопка «RESET».
10. Кнопка «Вкл. / Выкл. (I)».
11. Кнопка «Ввод (•)».
12. Кнопка «Перемещение вверх (▲)».
13. Кнопка «Перемещение вниз (▼)».
14. Кнопка «Подсветка (*)».
15. Кнопка «Меню (M)».

5. НАЗНАЧЕНИЕ КНОПОК УПРАВЛЕНИЯ

КНОПКИ УПРАВЛЕНИЯ	«МЕНЮ»
Ввод (●)	1. Вход в выбранный раздел настроек 2. Подтверждение выбранного параметра
Вверх (▲) Вниз (▼)	Перемещение по разделам «Меню»
Меню (M)	Возврат на 1 шаг назад в разделах «Меню»
Вкл. / Выкл.	Выбор параметров в режиме установки Даты и Времени

КНОПКИ УПРАВЛЕНИЯ	«ВИДЕОЗАПИСЬ»
Вкл. / Выкл. (I)	1. Вкл./Выкл. камеры 2. Выбор режима видеозапись/фотография
Ввод (●)	Старт/Стоп записи видео- /фотофайлов
Вверх (▲) Вниз (▼)	1. Увел./Умен. цифрового увеличения 2. Вкл./Выкл. подсветки 3. Увел./Умен. яркости экрана
Подсветка (*)	1. Выбор установки яркости экрана 2. Выбор подсветки
Меню (M)	Вход /Выход в режим «Меню»

КНОПКИ УПРАВЛЕНИЯ	«ВОСПРОИЗВЕДЕНИЕ ВИДЕО- /ФОТОФАЙЛОВ»
Вкл. / Выкл. (I)	1. Вкл./Выкл. камеры 2. Выбор режима видеозапись/фотография
Ввод (●)	1. Старт/Стоп просмотра видеофайла 2. Подтверждение удаления файла
Вверх (▲) Вниз (▼)	1. Выбор видео- /фотофайлов для просмотра/ удаления 2. Перемотка вперед/назад при просмотре видеофайла
Подсветка (*)	Пауза/Старт при просмотре видеофайлов
Меню (M)	Вход /Выход в режим «Меню»

6. РЕЖИМЫ РАБОТЫ КАМЕРЫ

1. Режим «Видеозапись».

На экране монитора отображаются:

- изображение с камеры;
- установленные настройки для видеозаписи;
- текущая дата и время;
- информация о наличии карты памяти и свободном объеме памяти для видеозаписи;
- индикация вкл./выкл. подсветки;
- индикация выбранного цифрового увеличения;

В данном режиме доступны для установки и изменения следующие функции:

- выбор режима видеозаписи;
- выбор и установка яркости экрана;
- вкл./выкл. подсветки;
- изменение цифрового увеличения.

Внимание! Данные функции могут быть изменены непосредственно во время записи видеофайла.

2. Режим «Фотографирование».

На экране монитора отображаются:

- изображение, записываемое камерой;
- установленные настройки режима фотографии;
- текущая дата и время;
- информация о свободном объеме памяти для фотографий;
- индикация вкл./выкл. подсветки;
- индикация выбранного цифрового увеличения;
- индикация заряда аккумуляторной батареи.

В данном режиме доступны для установки и изменения следующие функции:

- выбор режима фотографирования;
- выбор и установка яркости экрана;
- вкл./выкл. подсветки;

- изменение цифрового увеличения.

3. Режим «Воспроизведение видео-/ фотофайлов».

На экране монитора отображаются:

- выбранный видео- или фотофайл;
- номер выбранного видео- или фотофайла.

В данном режиме доступны следующие функции:

- выбор видео- или фотофайла;
- управление просмотром видеофайлов;
- удаление выбранного видео- или фотофайла.







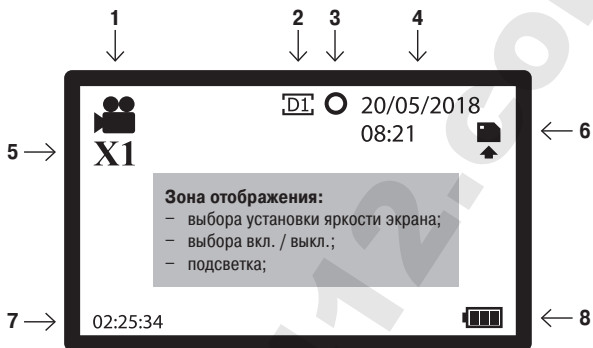

4. Режим «Настройка».

В данном режиме на экране монитора отображаются доступные для установки и изменения параметры камеры и осуществляется предварительная настройка камеры.

7. ОТОБРАЖЕНИЕ СПЕЦИАЛЬНЫХ СИМВОЛОВ И СЛУЖЕБНОЙ ИНФОРМАЦИИ НА ЭКРАНЕ МОНИТОРА

7.1. В режиме «Видеозапись», «Фотографирование»



-  – выбран режим видеокamеры
-  – выбран режим фотоаппарата
-  – разрешение видеозаписи 720X480
 – разрешение видеозаписи 640X480
 – разрешение фотографии 1280X960
 – разрешение фотографии 640X480
-  – подсветка выключена
 – подсветка включена
- Отображение текущей даты и времени в заданном формате
- Отображается значок выбранного цифрового увеличения:
 - X1 – цифровое увеличение выключено
 - X2 – цифровое увеличение равно 2
 - X3 – цифровое увеличение равно 3
 - X4 – цифровое увеличение равно 4
-  – карта памяти установлена в камеру
- Отображается размер свободной памяти:
 - в режиме видеокamеры в формате ЧЧ:ММ:СС
 - в режиме фотоаппарата XXXX (количество возможных снимков)

8.  – индикация уровня заряда батареи

При нажатии кнопки «Подсветка (*)» отображаются настройки «Яркости экрана» или «Вкл. / Выкл. подсветки».

7.2. В режиме «Воспроизведение»

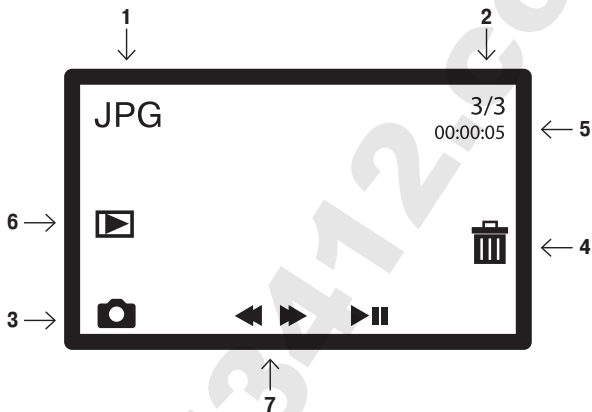

1. Формат выбранных файлов:

AVI – для видео файлов;

JPG – для фото файлов;

2. №в / №

№в – номер выбранного файла для просмотра;

№ – всего видео- /фотофайлов доступных для просмотра;

3.  – выбраны для просмотра видеофайлы;

 – выбраны для просмотра фотофайлы;

4.  – располагается у кнопки удаления файла;

5. Длительность выбранного видеофайла в формате ЧЧ:ММ:СС;

6.  – располагается у кнопки старта просмотра видеофайла;

7. Значки  – располагаются напротив кнопок управления, выполняющих данные функции.

8. ПОДГОТОВКА К РАБОТЕ

1. Зарядите камеру с помощью штатного зарядного устройства.
2. Вставьте карту памяти типа micro SD.
3. Поместите монитор в сумку так, чтобы катушка с камерой вышла в отверстие с обратной стороны сумки. Боковые шторки сумки обеспечивают дополнительную защиту от яркого освещения.
4. Извлеките камеру из корпуса монитора.
5. Для включения устройства нажмите и удерживайте кнопку «Вкл. / Выкл. (I)» пока не появится заставка на мониторе камеры. После включения монитора вы увидите изображение того, на что в данный момент направлена ваша камера.
6. Камера может осуществлять видеосъемку и делать фотографии. Индикация выбранного режима работы камеры отображается в правом верхнем углу монитора.

Если на экране виден значок «Камера» – включен режим видеозаписи.

Если на экране виден значок «Фотоаппарат» – включен режим фотокамеры. Переключение из режима видеозаписи в режим фотографии и обратно производится кратковременно нажатием кнопки «Вкл. / Выкл. (I)».

7. Чтобы включить подсветку камеры, нажмите на кнопку «Подсветка (*)». На экране монитора появится надпись «Подсветка». Кнопками «Вверх (▲) / Вниз (▼)» включите подсветку. Индикация Вкл. / Выкл. подсветки находится посередине верхнего края экрана ● / ○. Через 2 секунды после установки надпись «Подсветка» исчезнет. Выключение подсветки производится аналогично.
8. Чтобы отрегулировать яркость экрана, дважды нажмите на кнопку «Подсветка (*)». На экране монитора появится надпись «Яркость 8». Кнопками «Вверх (▲) / Вниз (▼)» установите требуемую яркость экрана (в пределах от 1 до 9). Через 2 секунды после установки надпись «Яркость X» исчезнет с экрана монитора.

9. Для увеличения изображения используйте Digital zoom. Для этого нажмите «Вверх (▲)». Изображение будет увеличиваться при каждом нажатии в пределах от 1 до 4. В левом верхнем углу монитора находится значок выбранного увеличения. Чтобы уменьшить изображение, нажмите «Вниз (▼)».

10. Сборный плавник-кассета нужен для ориентации камеры в горизонтальном положении под водой. Именно благодаря ему камеру можно использовать и в летний сезон с движущейся лодки.

Поместите камеру в подвес (Рис. 1.1) и выберите положение, ориентируясь по изображению на мониторе. Для корректной работы камеры в потоке воды прикрепите к точке подвеса груз-стабилизатор (Рис. 1.2).

Если лодка стоит на якоре, то опущенная в воду камера разворачивается (благодаря стабилизатору) против течения. Если лодка находится в движении, то камера «смотрит» по направлению движения.

При использовании камеры на течении ее необходимо дополнительно огрузить. Оптимальным будет фирменный груз-стабилизатор Calypso, или любой груз типа «Торпеда» весом 100-250 гр (зависит от силы течения) на расстоянии 5-10 см от подвеса.



Рис.1.1



Рис.1.2

***Важно! Груз в комплект поставки не входит!**

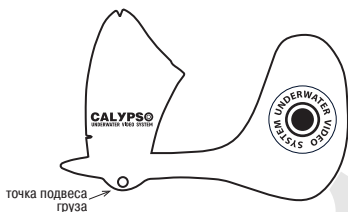
11. Для начала видеозаписи нажмите кнопку «Ввод (●)». Значок «Камера» начнет мигать, и на экране появится отсчет времени записи. Для прекращения видеозаписи повторно нажмите кнопку «Ввод (●)». Если камера находится в режиме фотоаппарата, для фотографирования нажмите кнопку «Ввод (●)». Каждое нажатие кнопки будет делать новую фотографию.

9. НАСТРОЙКА КАМЕРЫ

Вход в меню настроек камеры осуществляется кнопкой «Меню (M)», повторное нажатие кнопки «Меню (M)» возвращает камеру на один шаг назад в выбранном пункте меню или возвращает камеру в режим «Монитора». Выбор необходимой вкладки настройки или задаваемых параметров камеры производится кнопками «Вверх (▲) / Вниз (▼)». Выбранная вкладка или выбранный параметр выделяется цветом на экране монитора. Фиксация выбранного параметра или вход на выбранную вкладку осуществляется кнопкой «Ввод (●)».

9.1. Выбор языка

Нажмите на кнопку «Меню (M)», и камера перейдет в режим «Настройка».

Кнопками «Вверх (▲) / Вниз (▼)» выберите вкладку «Setup»

Нажмите кнопку «Ввод (●)»

Кнопками «Вверх (▲) / Вниз (▼)» выберите вкладку «Language»

«Нажмите кнопку «Ввод (●)»

Кнопками «Вверх (▲) / Вниз (▼)» выберите вкладку «Русский»

Нажмите кнопку «Ввод (●)»

Язык установлен и все последующие настройки можно вести на русском языке.

Для возврата в режим монитора нажмите кнопку «Меню (M)».

9.2. Установка даты и времени

Нажмите на кнопку «Меню (M)» и кнопками «Вверх (▲) / Вниз (▼)» выберите вкладку «Настройки» и нажмите кнопку «Ввод (●)».

Кнопками «Вверх (▲) / Вниз (▼)» выберите вкладку «Дата и время» и нажмите кнопку «Ввод (●)». Кнопки «Вверх (▲) / Вниз (▼)» используйте для изменения выбранного параметра.

Для перехода между параметрами (ДД/ММ/ГГГГ ЧЧ:ММ), а также формата отображения даты используйте кнопку «Вкл. / Выкл. (I)». После установки нажмите кнопку «Ввод (●)». Параметры даты и времени будут установлены.

Для возврата в режим монитора нажмите кнопку «Меню (M)».

9.3. Прочие настройки камеры

Основные параметры камеры предустановлены заводом-изготовителем и не требуют коррекции, но вы можете их изменить по своему желанию.

«Индикация даты» – позволяет установить параметры индикации даты и времени для записи видео- /фотофайлов, которые будут отображаться при их просмотре. Доступны следующие варианты:

- Дата и время – на видео- /фотофайлах будет проставлена дата и время съемки;
- Дата – на видео- /фотофайлах будет проставлена только дата съемки;
- Выкл – на видео- /фотофайлах не будет информации о дате и времени съемки;

По умолчанию установлено – «Дата и время».

«Разрешение фотографии» – позволяет выбрать с каким разрешением будет проводиться фотосъемка. Доступны следующие форматы:

- 1280 X 960
- 640 X 480

По умолчанию установлен формат – 1280 X 960

«Разрешение видеозаписи» – позволяет выбрать, в каком разрешении будет проводиться видеозапись. Доступны следующие форматы:

- 720 X 480
- 640 X 480

По умолчанию установлен формат – 720 X 480

«Энергосбер.» – переводит камеру в спящий режим, если с камерой не работают заданный период времени. Доступны следующие настройки:

- 1 мин. / – 3 мин. / – 5 мин. / – Выкл.

По умолчанию установлен режим – Выкл.

«Формат...» – камера осуществляет форматирование установленной карты памяти. Функция предназначена для форматирования вновь установленной карты памяти, и в случае, если камера не может прочитать карту памяти по причине сбоя или ошибки на ней. Выбор данной функции требует подтверждения пользователя через выбор ответа:

- Да / Нет.

Внимание! После форматирования карты памяти информация на ней будет утрачена.

«Сброс. все...» – при выполнении данной команды камера сбрасывает настройки пользователя и возвращает заводские. Выбор данной функции требует подтверждения пользователя через выбор ответа:

- Да / Нет.

«Информация о памяти» – показывает информацию об установленной карте памяти:

- Имя карты памяти.
- Общий объем карты памяти в Гб.
- Объем свободного места на карте памяти в Гб.

«Информация о версии» – показывает информацию о версии прошивки камеры:

- Имя и номер версии прошивки.

– Дату прошивки камеры.

«Обновление прошивки» – сервисная функция позволяет обновить прошивку камеры. Выбор данной функции требует подтверждения пользователя через выбор ответа:

– Да / Нет.

Внимание! Информация об обновлениях прошивки и инструкции по их применению предоставляются только сервисным центром.

10. ПРОСМОТР И УДАЛЕНИЕ ЗАПИСАННЫХ ВИДЕО- /ФОТОФАЙЛОВ

Для просмотра или удаления видео-/ фотофайлов переведите камеру в режим работы с меню.

Кнопками «Вверх (▲) / Вниз (▼)» выберите вкладку «Мои файлы» и нажмите кнопку «Ввод (●)».

Для просмотра видеозаписей выберите каталог «Видеофайлы» и нажмите кнопку «Ввод (●)».

Кнопками «Вверх (▲) / Вниз (▼)» выберите видеофайл для просмотра. Номер файла отображается в левом верхнем углу экрана.

Для просмотра выбранного файла нажмите кнопку «Ввод (●)».

Для просмотра фотографий выберите каталог «Фотофайлы» и нажмите кнопку «Ввод (●)».

Кнопками «Вверх (▲) / Вниз (▼)» выберите фотографию для просмотра. Номер файла отображается в левом верхнем углу экрана.

Для удаления выбранного файла нажмите кнопку «Вкл. / Выкл. (I)», выберите вариант ответа «Да» и нажмите кнопку «Ввод (●)».

Файл будет удален, и камера вернется в выбранный каталог файлов.

Для возврата в режим монитора нажмите кнопку «Меню (M)».

Внимание! В режиме просмотра видеофайлов кнопки «Вверх (▲)», «Вниз (▼)» и «Подсветка (*)» отвечают за функции перемотки и паузы соответственно.

11. ПРЕДУПРЕДИТЕЛЬНЫЕ СООБЩЕНИЯ

При работе камеры и в случае возникновения ошибок на экране монитора появляются следующие сообщения:

СООБЩЕНИЕ	ПОЯСНЕНИЕ
Waiting...	Появляется, когда камера выполняет внутренние функции.
Formatting...	Появляется в режиме форматирования карты памяти.
File Error!	Появляется, когда камера не может воспроизвести ранее записанный собственный файл.
Not Support!	Появляется, если камера не может воспроизвести файл, записанный пользователем через компьютер
Card Error	Карта памяти повреждена или не читается. Требуется либо форматирование карты, либо ее замена.
No Card!	Предупреждение! Появляется при попытке записи, когда карта памяти отсутствует или вставлена неверно.
Memory Full	Предупреждение! Карта памяти заполнена, и на нее не может быть записана информация.
Low Battery	Предупреждение! Низкий заряд батареи.

12. ВОЗМОЖНЫЕ НЕИСПРАВНОСТИ И ИХ УСТРАНЕНИЕ

Прежде чем обращаться в фирменный сервисный центр, вы можете попробовать устранить проблему самостоятельно с помощью приведенной ниже таблицы.

НЕИСПРАВНОСТЬ	ВОЗМОЖНАЯ ПРИЧИНА	РЕШЕНИЕ
Монитор не включается	Аккумулятор разряжен	Подключите систему к зарядному устройству минимум на час.
Не идет зарядка аккумулятора	Нет соединения с зарядным устройством	1. Проверьте, горит ли световой индикатор зарядки; 2. Убедитесь, что все провода правильно подсоединены.
Нет изображения на экране (синий экран)	Плохой контакт при подключении видеокабеля	Вставьте разъем видеокабеля во вход для подключения видеокмеры (рис.2, поз.4).
Плохое качество изображения	Неверная настройка камеры	Восстановите заводские настройки – см. пункт 5.6. инструкции.
Невозможно осуществить видеозапись или фотографирование	Отсутствует или повреждена карта памяти	1. Установите карту памяти; 2. Отформатируйте карту памяти через вкладку «Формат ...» – см. пункт 5.6. инструкции.
Устройство зависает и не реагирует на кнопки управления	1. Сбой карты памяти; 2. Выбранный для просмотра файл поврежден; 3. Иные причины	1. Нажмите кнопку «RESET» (рис.2, поз.11); 2. При необходимости перепишите файлы с карты памяти на компьютер; 3. Отформатируйте карту памяти через вкладку «Формат ...» – см. пункт 5.6. инструкции.
При попытке подключить камеру к монитору он гаснет, а кнопки не работают	Встроенная защита от короткого замыкания	Подключите систему к зарядному устройству на 1-2 секунды и нажмите кнопку включения камере.

13. ГАРАНТИЙНЫЕ ОБЯЗАТЕЛЬСТВА

Гарантийный срок составляет 1 год с даты продажи.

Мы гарантируем выполнение бесплатного гарантийного ремонта (замены) дефектного изделия (части или частей изделия) при соблюдении следующих условий:

- Изделие должно использоваться только в соответствии с настоящей инструкцией по эксплуатации, предусмотренной заводом - изготовителем.

Настоящая гарантия не распространяется на изделия, поврежденные в результате:

- природных катаклизмов, пожара, механических воздействий, попадания внутрь изделия влаги и инородных тел любого происхождения;
- ремонта, если он произведен лицом, не имеющим полномочий на оказание таких услуг.

Настоящая гарантия не распространяется на изделия с измененным или отсутствующим серийным номером.

При обрыве видеокабеля и / или повреждении разъемов монитора гарантируется сервисный ремонт за счет покупателя.

В наш сервисный центр вы можете обращаться и по истечении гарантийного срока.

ВНИМАНИЕ!

Гарантия влагозащищенности монитора не распространяется на разъемы, закрытые резиновой заглушкой. Плотно закрывайте заглушку разъемов и аккуратно обращайтесь с ней.

Внешний вид устройства, комплектация и характеристики могут быть изменены производителем без предварительного уведомления. Все иллюстрации, приведённые в данной инструкции, являются схематическими изображениями объектов и могут отличаться от их реального внешнего вида. Описание носит справочный характер и не может служить основанием для претензий и рекламаций.

ГАРАНТИЙНЫЙ ТАЛОН

МОДЕЛЬ	CALYPSO UVS-03 PLUS
Дата покупки	
Серийный номер (Serial number)	
Гарантийный срок	
Магазин (место для печати)	

ВНИМАНИЕ!

1. Убедитесь, что гарантийный талон заполнен полностью, содержит отиски оригинальной печати продающей организации.
Без правильно оформленной гарантии и/или при наличии исправлений в талоне претензии по качеству изделия не принимаются.
2. Не забудьте зарегистрировать вашу камеру сразу после покупки на сайте **CALYPSO-CAMERA.RU**. Это необходимо для подтверждения оригинальности изделия при обращении в сервисный центр, а также получения полезной информации для пользователей.

Произведено по заказу и под контролем ИП Романенко Андрей Владимирович.
Фирма-изготовитель: Компания «OMG ELECTRONIC LIMITED», Китай.
Официальный импортер в РФ: ИП Романенко Андрей Владимирович.

Все рекламации по качеству и комплектности товара, заявки на гарантийный и постгарантийный ремонт направлять:

тел. +7 495 725-04-11
info@comfortime-service.ru

Спасибо за покупку!

